



MONO & XL

VIENTO



Viento mono ir eleganta un mūsdienīga trīs guļamistabu rūpnieciski ražota māja. Pateicoties augstiem griestiem un kvalitatīvai apdarei, šis modelis ir lieliska izvēle, kas piemērota jebkuram

dzīvesveidam un ko var viegli pielāgot jūsu īpašām vēlmēm.

Trīs guļamistabas ir atdalītas ar gaiteni, kas ļauj vienā mājoklī nodrošināt vietu visām vecuma grupām un nevajadzētu meklēt kādu klusāku vietu.

Līdzīgi kā citi Sila Stils projekti, arī Viento Mono tiek izveidots ar pilnībā pabeigtu apdari, aprīkoti ar sanmezglēm, vārdus sakot, – savrupmāja ir gatava mājīgai dzīvošanai.

MONO



101.0



3



2



A+



4.7 m

XL



122.0



4



2



A+



4.7 m

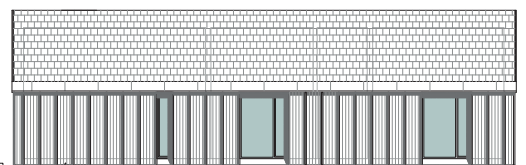
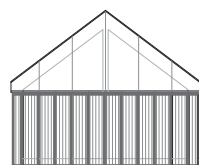
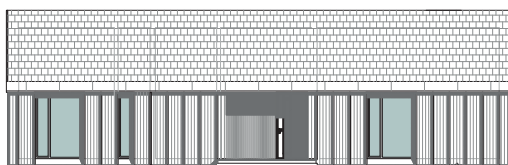
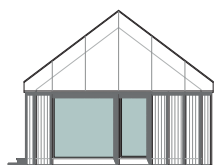



MONO & XL VIENTO

MONO

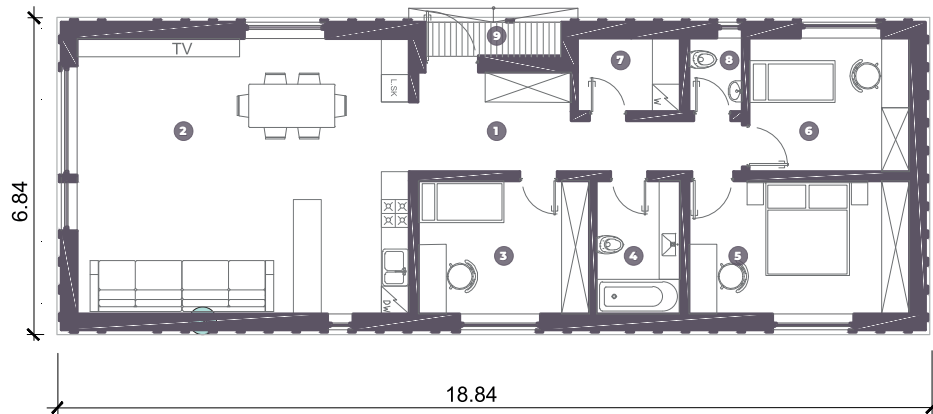

TELPAS

①	Ieejas vestibils	11.45 m ²
②	Virtuve/dzīv. ist.	42.57 m ²
③	Guļamistaba 1	10.64 m ²
④	Vannasistaba	5.22 m ²
⑤	Saimn. guļamist.	13.67 m ²
⑥	Guļamistaba 3	9.95 m ²
⑦	Tehniskā telpa	3.51 m ²
⑧	Tualete	1.82 m ²
⑨	Lievenis	2.15 m ²

Dzīvojamā platība: 100.97 m²

⑩	Autonojume	25.65 m ²
⑪	Šķūnis	11.50 m ²
⑫	Terase	12.72 m ²

Kopējā platība: 150.84 m²

PAPILDUS ARĪ:

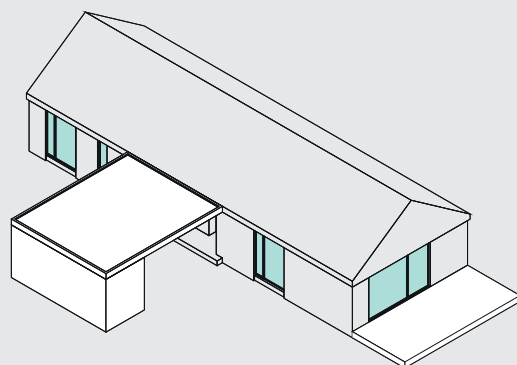
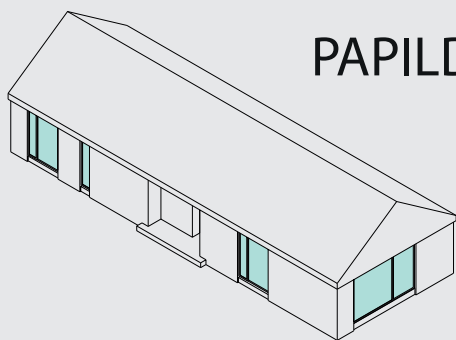

XL

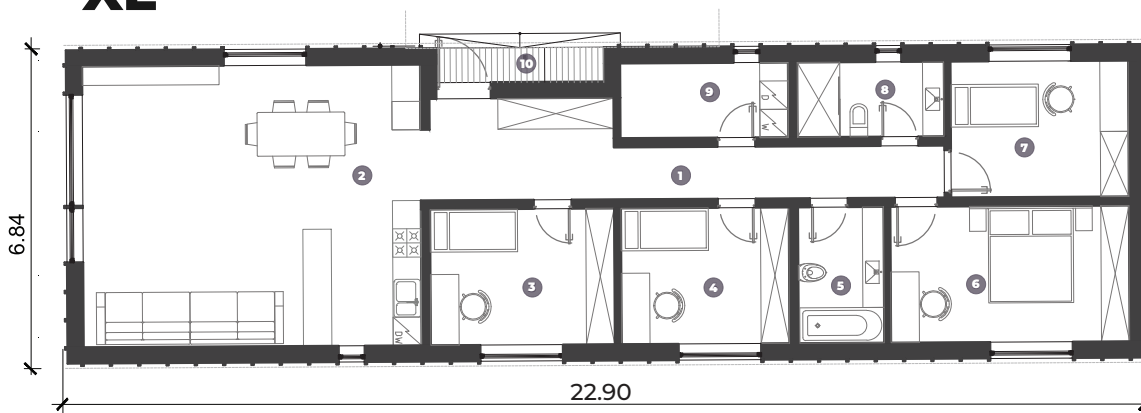

TELPAS

①	Ieejas vestibils	16.37 m ²
②	Virtuve/dzīv. ist.	42.57 m ²
③	Guļamistaba 1	11.22 m ²
④	Guļamistaba 2	10.23 m ²
⑤	Vannasistaba	5.22 m ²

⑥	Saimn. guļamist.	14.55 m ²
⑦	Guļamistaba 3	10.83 m ²
⑧	Tehniskā telpa	5.64 m ²
⑨	Tualete	4.91 m ²
⑩	Lievenis	2.58 m ²

Dzīvojamā platība: 121.54 m²



ĒKAS MATERIĀLU SPECIFIKĀCIJA

JUMTS: $U_w = 0,14 \text{ W}/(\text{m}^2\text{K})$

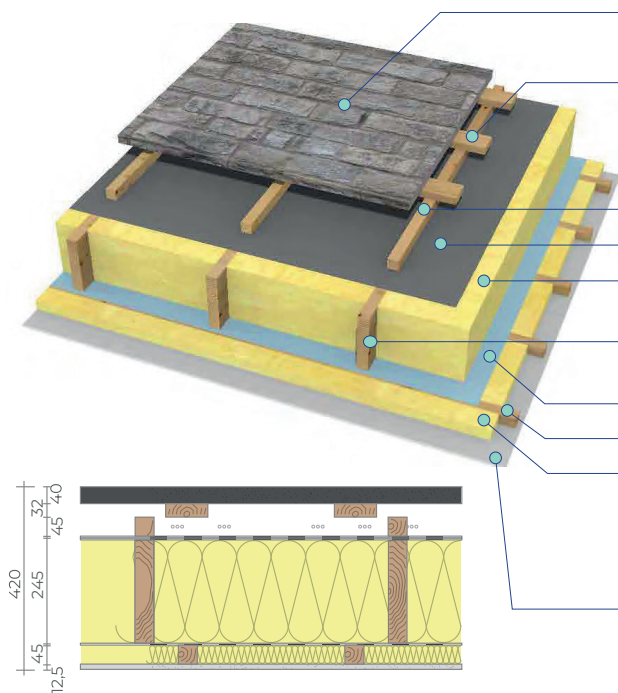

JUMTA SEGUMS

Jumta segums: krāsota metāla loksnes vai PVC membrāna
 Šķērslatojums: koka latas - 32 X 100mm

RŪPNĪCAS KOMPLEKTS

Koka latojums - 45 X 45 mm
 Pretvēja membrāna
 Siltumizolācija:
 Minerālvate 245mm ($\lambda = 0.035 \text{ W}/\text{Km}$)
 Jumta nesošā konstrukcija:
 koka bruse 45 x 245mm
 Tvaika izolācija
 Koka latojums 45 X 45 mm
 Siltumizolācija:
 Minerālvate 50mm ($\lambda = 0.035 \text{ W}/\text{Km}$)

"PELĒKĀ" APDARE

Nekrāsoti apdares dēļi
 vai ģipškartona plātne

ĀRSIENA: $U_w = 0,15 \text{ W}/(\text{m}^2\text{K})$

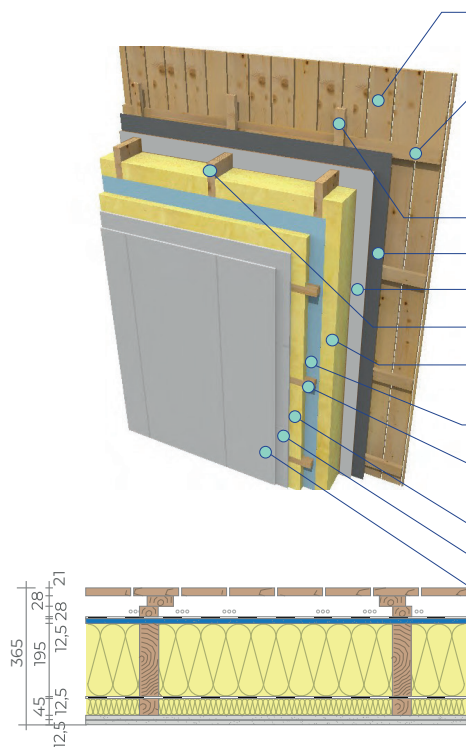

ĀRĒJĀ APDARE

Ārsienu apšuvums: krāsoti apdares dēļi
 21 x 135 mm/ Cementšķiedras plāksnes
 "Cembrit"
 Šķērslatojums: koka latas - 28 X 50mm

RŪPNĪCAS KOMPLEKTS

Koka latojums - 45 X 45 mm
 Pretvēja membrāna
 Impregnēta pretvēja ģipškartona plāksne
 Koka statņi 45 x 195mm
 Siltumizolācija:
 Minerālvate 195mm ($\lambda = 0.035 \text{ W}/\text{Km}$)
 Tvaika izolācija
 Koka latojums 45 X 45 mm

"PELĒKĀ" APDARE

Siltumizolācija:
 Minerālvate 50mm ($\lambda = 0.035 \text{ W}/\text{Km}$)
 Iekštelpu ģipškartona plātnes
 Iekštelpu ģipškartona plātnes



STARPSIENA: $R_w = 40\text{dB}$

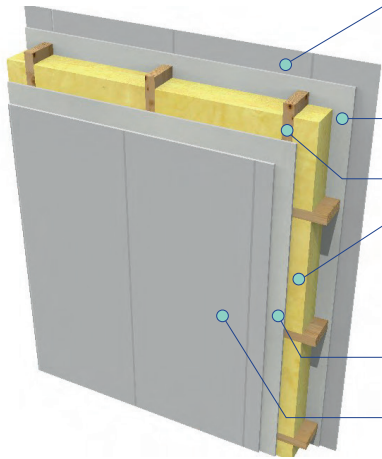

“PELĒKĀ” APDARE

lektelpu ģipškartona plātnes

RŪPNĪCAS KOMPLEKTS

Īpašas stiprības ģipškartona plātnes “Gyproc Habito” vai OSB-3
Koka statņi 45 x 145mm
Siltumizolācija:
Minerālvate 145mm ($\lambda = 0.035 \text{ W/Km}$)

“PELĒKĀ” APDARE

Īpašas stiprības ģipškartona plātnes “Gyproc Habito” vai OSB-3
lektelpu ģipškartona plātnes

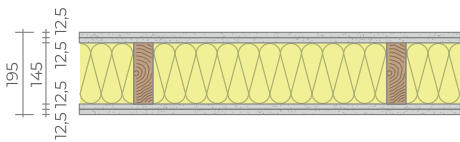

PAMATI: $U_w = 0,19 \text{ w/(m}^2\text{K)}$

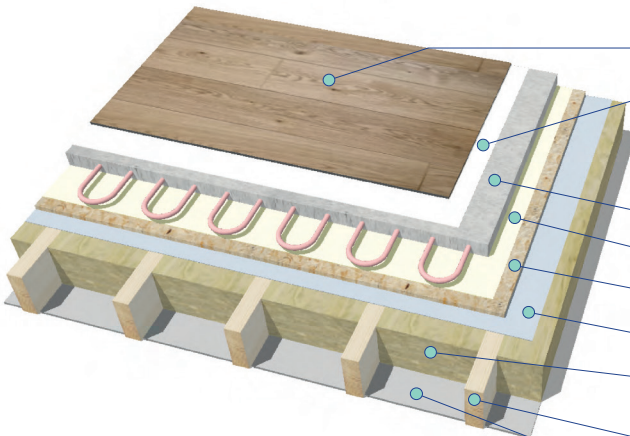

“TĪRĀ” GRĪDA

Grīdas segums: Lamināts / flīzes - 10 mm
Apakšklājs - 3mm

“MELNĀ” GRĪDA

Estrīk grīda ar apsildes caurulēm, 70 mm
Tvaika plēve, 200 μ
Kokskaidu plātne - 22mm
Difūzijas membrāna
Siltumizolācija:
Minerālvate 195mm ($\lambda = 0.035 \text{ W/Km}$)
Grīdas nesošā konstrukcija:
koka bruses - 195 x 70mm
Šķīdrcementa plāksnes - 12mm

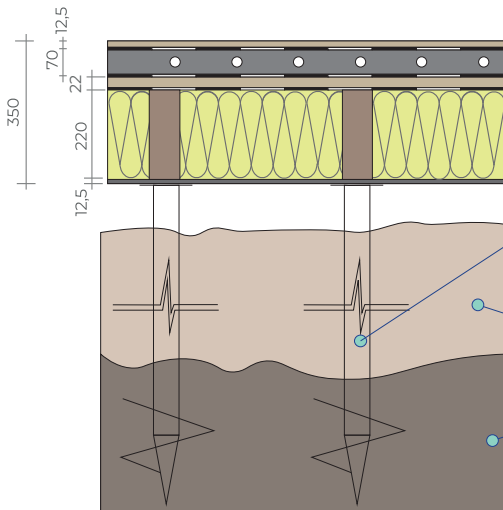

PAMATI UN ZEMES DARBI

Skrūvpāļi - 3,5 - 4 m

Nenesošs zemes slānis

Blīvs, nesošs zemes slānis



MĀJAS INŽENIERTEHNISKO IEKĀRTU APRAKSTS



Panasonic

AQUAREA

Siltumsūkņis gaiss-ūdens Panasonic 5kw
WH-MDC05H3E5, +
Nordic Tank PAW-TD20B8E3-1 (siltā ūdens akumulācijas
tvertne), tai skaitā - katla apsaiste.

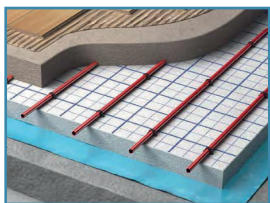

Apkures siltumpārvades funkciju nodrošina silto
grīdu sistēma, kas integrēta sausbetona grīdā.

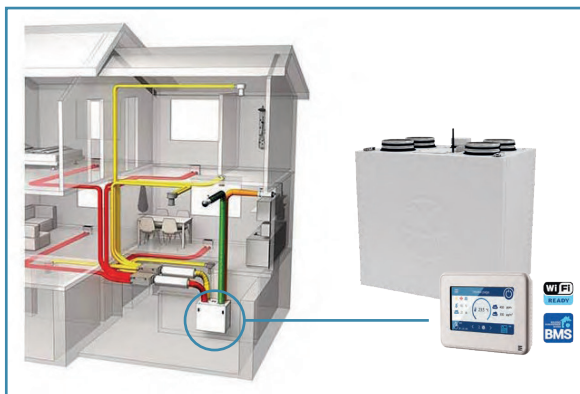

BLAUBERG
Ventilation

Gaisa apstrādes iekārta KOMFORT EC SE 400 S25 ar
rotējošo rekuperatoru, EC motoriem, integrēto elektrisko
sildītāju. Filtriem F7/M5. Vertikālā izpildījumā. Integrēta
automātika ar Wi-Fi vadību un Touch-screen sienas pultī.
Sertificēta montāža, Blaubeerg Ventilatoren GmbH

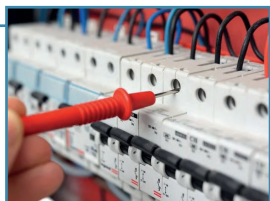

Elektroinstalācija tiek izbūvēta speciālās aizsargcaurulēs.
Elektroinstalācijā tiek izmantoti slēdži un rozetes, kapara
vadi ar dubultizolāciju to šķērs griezumam no 1,5 līdz 2,5mm²,
sadales skapis ar automātiskiem drošinātājiem, kas atbilst
normatīvajām prasībām koka ēkām.

Projektā tiek izbūvētas kanalizācijas un ūdensvada caurules atbilstoši tehniskajai informācijai, tiek veikta arī santehnikas pieslēgšana pie kanalizācijas un ūdensvada pievadiem. Kanalizācijas izbūvei tiek izmantotas caurules: Dn50, Dn75 un Dn110, līkumi, noslēg vārsti, savienojumi un stiprinājumi atbilstoši ūdensapgādes un kanalizācijas projektam.



IEKŠĒJĀS APDARES ELEMENTU APRAKSTS



STARPTELPU DURVIS

Masīvas konstrukcijas krāsotas iekšdurvis ar furnitūru un aplodām. Furnitūra, atbilstoši telpas funkcijai, no nerūsējošā tērauda. Enges - izceļamas gultņu enges no nerūsējošā tērauda

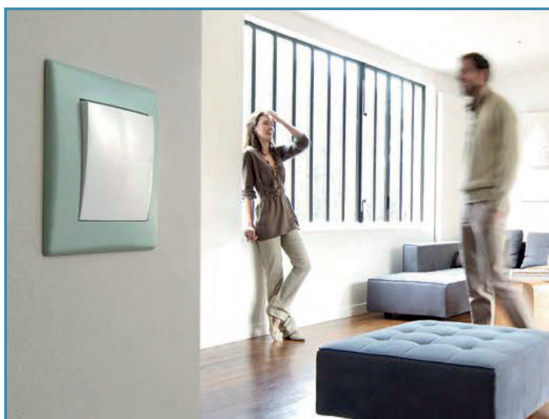

ROZETES UN SLĒDŽI

Elektroinstalācijā tiek izmantoti Schneider Sedna slēdži un rozetes, atbilstoši rozešu un slēdžu plānam.



GRĪDAS SEGUMS 1



Ūdensdrošs lamināts:
Nodilumizturība: 33. Klase
Īpaši piemērots priekšnamiem un virtuvei, jo patentētais dēļa sastāvs ir izstrādāts, lai nodrošinātu pret ūdens un slodzes iedarbības.

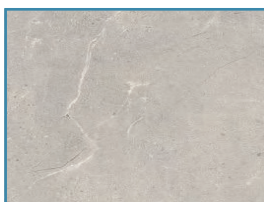
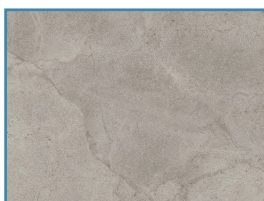
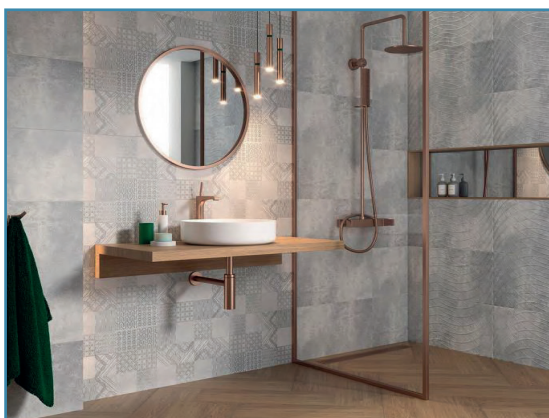
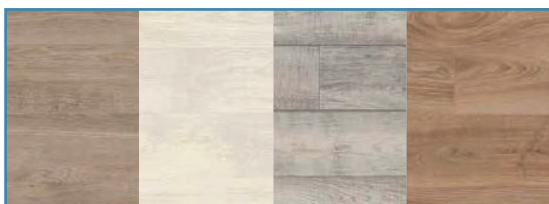

FLĪZES



Itāļu flīzes no IMOLA Ceramica, vai PARADYZ Ceramica, atbilstoši interjera plānam, dažādos izmēros un dekoros.

SANTEHNIKAS PIEDĀVĀJUMS SADARBĪBĀ AR:

mc²
Ideal Standard



mc²



Skalošanas sistēma
klozetpodam ProSys TM
120M
Poga Dual Flash
230x10.2x170, hroms

Klozetpods TESI
piekaramais 365x535x335
horizontālais, balts
Vāks TESI duroplast, Soft
Close, balts



Maisītājs izlietnei
CERAFLEX ar pop-up,
hroms



Vannas istabas piekaramais mēbeļu komplekts TESI 800 x 440 x 550,
Glossy White/Light Grey, Rokrturis: matt.white/matt grey
Izlitne TESI, 825 x 450 x 140
balts



Akrila vanna HOTLINE DUO 1800x800x465mm, balta
Vannas priekšējais panelis EU FIX, balts
Vannas kājas instalācijai ar paneļiem, baltas
Noplūde Multiflex, pārplūde 52mm diametrs,

Vannas istabas piekaramais mēbeļu komplekts TEMPO
800x440x550, Mid Gray, Handle: matt.dark Taupe
Izlitne TEMPO 815x40x140, balts



Vannas maisītājs
CERAFLEX ar rokas dušu
un turētāju, IDEALRAIN
SOFT Dušas galvas
turētājs, hroms



Izlitne TESI
525x375x165
balts



Spoguļa apgaismojums
PANDORA light
608x112x33 LED,
Spogulis Low S
800x26x700



Dušas sist. Ceratherm T25
ar termostātu un rokas
dušu diam.100
Liela dušas galva diam.
200 mm



Dušas kabīne nišā
CONNECT 2
800x800 cm
bright silver profils



Dušas paliktnis
keramiskais CONNECT
800x800x60